

DŮLEŽITÉ BEZPEČNOSTNÍ ZÁSADY

Před instalací a použitím tohoto výrobku je nutné si pozorně přečíst všechny důležité pokyny a řídit se jimi. Uchovejte pro budoucí použití.

QS 700 PLUS

Slanovodní systém

Certifikované číslo modelu LS5220 220 – 230 V~

Certifikované číslo modelu LS5230 230 – 240 V~



Výkresy pouze pro ilustraci.

Nezapomeňte vyzkoušet i jiné skvělé výrobky Intex: bazény, bazénové příslušenství, nafukovací bazény a domácí hračky, matrace a lodě, které jsou k dispozici u znamenitých prodejců, nebo navštivte naše webové stránky.

V souvislosti s neustálým zdokonalováním výrobku, si Intex vyhrazuje právo změnit vlastnosti a vzhled výrobku. Díky tomu může dojít ke změnám manuálu bez předchozího oznámení.

INTEX®

©2024 Intex Marketing Ltd. - Intex Development Co. Ltd. - Intex Recreation Corp.
All rights reserved/Tous droits réservés/Todos los derechos reservados/Alle
Rechte vorbehalten. Printed in China/Imprimé en Chine/Impreso en China/
Gedruckt in China.

®™ Trademarks used in some countries of the world under license from/®™ Marques utilisées dans certains pays sous licence de/Marcas registradas utilizadas en algunos países del mundo bajo licencia de/Warenzeichen verwendet in einigen Ländern der Welt in Lizenz von/Intex Marketing Ltd. to/à/a/an Intex Development Co. Ltd., Hong Kong & Intex Recreation Corp., P.O. Box 1440, Long Beach, CA 90801 • Distributed in the European Union by/Distribué dans l'Union Européenne par/Distribuido en la unión Europea por/Vertrieb in der Europäischen Union durch/Intex Trading B.V., Ettenseweg 46, 4706 PB Roosendaal – The Netherlands • Distributed in the UK by Unitex Service (UK) Limited, 21 Holborn Viaduct, London EC1A 2DY, UK.
www.intexcorp.com

UŽIVATELSKÝ NÁVOD

OBSAH

Důležité Bezpečnostní Zásady / Varování.....	3
Stručný průvodce spuštěním.....	4
Tabulka soli.....	5
Reference dílů.....	6
Specifikace Produktu.....	7
Pokyny pro sestavení.....	8-9
Objemy soli a bazénové vody.....	10
Tabulka stabilizátoru chlóru.....	11
Tabulka s provozní dobou.....	11
Provozní pokyny.....	12-14
Režim zobrazení detekce soli / teploty.....	13
Cyklus samočištění chlorové elektrody.....	14
Tabulka kódů LED.....	14
Stacionární montáž.....	15
Údržba.....	16-17
Výměna řídicí stanice.....	17
Dlouhodobé skladování.....	17
Údržba bazénu a chemikálie.....	18
Průvodce řešením problémů.....	19-20
Omezená záruka.....	21

UCHOVEJTE TYTO INSTRUKCE PRO VAŠI POTŘEBU

DŮLEŽITÉ BEZPEČNOSTNÍ ZÁSADY

Před instalací a použitím tohoto výrobku je nutné si pozorně přečíst všechny důležité pokyny a řídit se jimi.

PŘEČTĚTE SI VŠECHNY POKYNY A DODRŽUJTE JE

VAROVÁNÍ

- Tento Systém slané vody je určen pouze k výrobě chlornanu sodného. Nesleduje ani neřídí hladinu chlornanu sodného v bazénu. Za sledování a udržování hladin volného chloru v doporučeném rozmezí 0,5 až 3,0 ppm je odpovědný majitel bazénu. Je odpovědností majitele bazénu pravidelně kontrolovat hladinu volného chloru za chodu čerpadla bazénu a odpovídajícím způsobem upravit nastavení Systému slané vody.
- Děti a nezpůsobilé osoby vždy kontrolujte.
- Děti nesmějí obsluhovat toto zařízení ani se dotýkat elektrických kabelů.
- Děti si nesmí s přístrojem hrát. Čištění a údržbu nesmějí provádět děti, pokud nejsou pod dohledem dospělé osoby.
- Přístroj mohou používat děti od 8 let a osoby s omezenými fyzickými, smyslovými nebo duševními schopnostmi nebo nedostatkem zkušeností a znalostí, pokud jsou tyto osoby pod dohledem, nebo byly řádně poučeny ohledně použití spotřebiče bezpečným způsobem a chápou možná rizika spojená s jeho používáním.
- Montáž a demontáž mohou provádět pouze dospělí.
- Čerpadlo musí být napájeno přes proudový chránič (RCD), který má jmenovitý reziduální pracovní proud nepřesahující 30 mA.
- Při odpojování, čištění a údržbě filtračního čerpadla vždy čerpadlo odpojte od zdroje elektrického proudu.
- Přívodní kabel nainstalujte pod zem. Umístěte jej tak, aby nebyl poškozen sekačkou na trávu, nůžkami na živý plot nebo jiným zařízením.
- Přívodní kabel nelze vyměnit. Pokud dojde k jeho poškození, je nutné spotřebič zlikvidovat.
- Pro snížení rizika úrazu elektrickým proudem nepoužívejte k zajištění napájení prodlužovací kabely, časové spínače, adaptéry ani konvertory do zásuvek. Použijte řádně umístěnou zásuvku.
- Nezapínejte ani nevypínejte filtrační čerpadlo, když stojíte ve vodě nebo máte mokré ruce.
- Udržujte toto zařízení více než 2 m od bazénu.
- Zástrčku čerpadla udržujte v minimální vzdálenosti 3,5 m od bazénu.
- Čerpadlo umístěte v takové vzdálenosti od bazénu, aby ho děti nemohly používat jako schod pro vstup do bazénu.
- Zařízení nespouštějte, pokud se ve vodě nacházejí lidé.
- Čerpadlo je určeno pouze pro skladovatelné bazény. Nepoužívejte jej u trvale instalovaných bazénů. Skladovatelným bazénem se rozumí bazén, který lze rozložit na části a později opět složit do původní podoby.
- Přístroj je určen pouze pro použití v domácnosti.
- Výrobek smí být použit pouze pro účely popsané v manuálu.
- Všechny informace týkající se instalace, čištění a údržby naleznete v níže uvedených odstavcích manuálu.
- Aby nedošlo k nebezpečí v důsledku neúmyslného resetování tepelné pojistky, nesmí být toto zařízení napájeno přes externí spínací zařízení, jako je časovač, nebo připojeno k obvodu, který se pravidelně zapíná a vypíná.

NEDODRŽENÍ TĚCHTO VAROVÁNÍ MŮŽE MÍT ZA NÁSLEDEK POŠKOZENÍ MAJETKU, ÚRAZ EL. PROUDEM, ZAMOTÁNÍ, VÁŽNÉ ZRANĚNÍ NEBO SMRT.

Varování, pokyny, a pravidla bezpečnosti pro tento výrobek představují pouze některé z možných rizik a nebezpečí zábavních vodních zařízení a nezahrnují veškerá možná rizika a nebezpečí. Při pobytu ve vodě se řiďte zdravým rozumem a úsudkem.

Pouze pro přenosné nadzemní bazény

UCHOVEJTE TYTO INSTRUKCE PRO VAŠI POTŘEBU

STRUČNÝ PRŮVODCE SPUŠTĚNÍM

POZNÁMKA: V této části stručného průvodce spuštěním najdete důležité a užitečné tipy, než začnete s nastavováním systému pro slanou vodu. Neřeší však všechny aspekty instalace a používání systému pro slanou vodu a pro správnou instalaci, údržbu a bezpečné používání systému pro slanou vodu je nutné si přečíst návod k obsluze, porozumět mu a řídit se jím.

1. Požadavky na průtokovou rychlost filtračního čerpadla: Systém pro slanou vodu vyžaduje samostatné filtrační čerpadlo s průtokem mezi 700-3200 g/h (2650-12112 l/h), které přečerpává vodu a správně funguje. Kompatibilní s filtračními čerpadly, která nejsou značky INTEX.

2. Sůl potřebná k uvedení do provozu: Nepoužívejte „NECHLORIDOVÉ IONTOVÉ SOLI“.

Používejte pouze čistou sůl (chlorid sodný), jako je kuchyňská sůl, jodizovaná sůl, přírodní odpařovaná mořská sůl atd. Vhodná je sůl obsahující protispékavé činidlo (E535). Přidejte do bazénu sůl podle stránky „TABULKA SOLI“. Vyčistěte dno bazénu kartáčem a pusťte čerpadlo na 24 hodin, aby se sůl rozpustila. Viz část „OBJEMY SLANÉ A BAZÉNOVÉ VODY“.

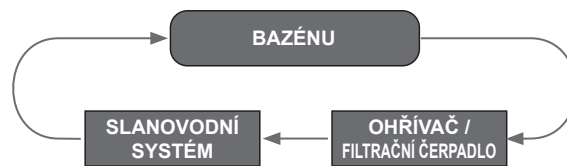

3. Instalace systému pro slanou vodu Umístění: Musí být instalován jako poslední kus bazénového zařízení ve vratném potrubí vody do bazénu. Viz část „POKYNY PRO NASTAVENÍ“.

4. Udržování správné hladiny soli: Ideální hladina soli v bazénové vodě je mezi 800-1800 ppm (parts per milion/dílů na milion). Optimální úroveň je 950 ppm.

Pro začínající uživatele bazénu nebo systému se slanou vodou:

Po nastavení systému a před přidáním soli do bazénu zapněte systém a jednou stiskněte tlačítko „MODE“ (), aby se aktivovala funkce detekce hladiny soli. Číslo (v ppm) na displeji odpovídá přírodním minerálům přítomným ve vodě, jako jsou ionty železa, vápníku atd. Toto číslo si zapište, protože bude výchozím základem pro budoucí odečet. Přidejte sůl do bazénu podle části „Přidání soli / TABULKA SOLI“.

Pro stávající bazény se systémem slané vody nebo s chemickým sanitizérem, které se modernizují na model QS700 PLUS:

Po nastavení systému jednou stiskněte tlačítko (), abyste aktivovali funkci detekce hladiny soli. Pokud číslo (v ppm) zobrazené na displeji překročí 1800 ppm, snižte hladinu soli podle pokynů v části „OBJEMY SOLI A BAZÉNOVÉ VODY, Odstranění soli“. Po 24 hodinách znovu zkontrolujte hladinu soli a ujistěte se, že je v rozmezí 800-1800 ppm.

5. Detekce hladiny soli: Detekce hladiny soli () aktivujete funkci detekce hladiny soli. Počáteční číslo na displeji odpovídá předchozímu poslednímu měření. Číslo se začne měnit a po 3 minutách se zobrazí poslední údaj o obsahu soli. Po 3 minutách nečinnosti se displej přepne zpět do režimu provozních hodin. Viz část „Režim zobrazení detekce soli / teploty“.

6. Doba chodu čerpadla: Nastavte dobu chodu filtračního čerpadla o 1 hodinu delší, než je požadovaná doba provozu systému pro slanou vodu, viz část „TABULKA PROVOZNÍHO ČASU“.

7. Požadavek na zakrytí bazénu: Chcete-li maximalizovat účinnost systému pro slanou vodu, mějte bazén zakrytý krytem Intex, když je systém v provozu nebo když se bazén nepoužívá.

UCHOVEJTE TYTO INSTRUKCE PRO VAŠI POTŘEBU

TABULKA SOLI

Množství soli potřebné k dosažení a udržení optimální hodnoty 950 ppm soli.

Velikost bazénu		Kapacita vody (vypočteno na 90% pro bazén s rámem a 80% pro Easy Set bazén a ovální bazén)		Sůl potřebná k uvedení do provozu 0.95g/L (950 ppm)		Potřebná sůl, když se zjistí nízký obsah soli (KÓD „91“)	
		(Gals)	(Liters)	(Lbs)	(kg)	(Lbs)	(kg)
INTEX NADZEMNÍ BAZÉNY (AGP)							
BAZÉNY EASY-SET®	15' x 33" (457cm x 84cm)	2587	9792	22	10	9	4
	15' x 42" (457cm x 107cm)	3284	12430	26	12	13	6
	15' x 48" (457cm x 122cm)	3736	14141	31	14	13	6
	16' x 42" (488cm x 107cm)	3754	14209	31	14	13	6
	16' x 48" (488cm x 122cm)	4273	16173	35	16	15	7
	18' x 42" (549cm x 107cm)	4786	18115	40	18	18	8
	18' x 48" (549cm x 122cm)	5455	20647	44	20	20	9
KRUHOVÝ BAZÉN S KOVOVÝM RÁMEM	15' x 36" (457cm x 91cm)	3282	12422	26	12	13	6
	15' x 42" (457cm x 107cm)	3861	14614	31	14	15	7
	15' x 48" (457cm x 122cm)	4440	16805	35	16	18	8
	16' x 48" (488cm x 122cm)	5061	19156	42	19	20	9
	18' x 48" (549cm x 122cm)	6423	24311	53	24	24	11
	21' x 52" (640cm x 132cm)	9533	36082	77	35	35	16
ULTRA FRAME™ BAZÉN	15' x 42" (457cm x 107cm)	3861	14614	31	14	15	7
	15' x 48" (457cm x 122cm)	4440	16805	35	16	18	8
	16' x 48" (488cm x 122cm)	5061	19156	42	19	20	9
	18' x 48" (549cm x 122cm)	6423	24311	51	23	24	11
	18' x 52" (549cm x 132cm)	6981	26423	55	25	26	12
	20' x 48" (610cm x 122cm)	7947	30079	64	29	31	14
PRISM FRAME™ ULTRA BAZÉN	13'1½" x 6'6¾" x 39½" (400cm x 200cm x 100cm)	1806	6836	15	7	7	3
	13'1½" x 6'6¾" x 48" (400cm x 200cm x 122cm)	2224	8418	18	8	9	4
	16' x 8' x 42" (488cm x 244cm x 107cm)	2873	10874	24	11	11	5
OVÁLNÝM RÁMEM	18' x 10' x 42" (549cm x 305cm x 107cm)	2885	10920	24	11	11	5
	20' x 12' x 48" (610cm x 366cm x 122cm)	4393	16628	35	16	18	8
OBDÉLNÍKOVÝ ULTRA FRAME™ BAZÉN	15' x 9' x 48" (457cm x 274cm x 122cm)	3484	13187	29	13	13	6
	18' x 9' x 52" (549cm x 274cm x 132cm)	4545	17203	37	17	18	8
	20' x 10' x 52" (610cm x 305cm x 132cm)	5835	22085	46	21	22	10
	24' x 12' x 52" (732cm x 366cm x 132cm)	8403	31805	66	30	31	14

Rychlý obecný výpočet

Sůl potřebná k uvedení do provozu (Lbs)	Sůl potřebná k uvedení do provozu (Kg)	Potřebná sůl, když se zjistí nízký obsah soli (Lbs)	Potřebná sůl, když se zjistí nízký obsah soli (Kg)
Kapacita vody (Gals) x 0.008	Kapacita vody (Liters) x 0.00095	Kapacita vody (Gals) x 0.0025	Kapacita vody (Liters) x 0.0003

UCHOVEJTE TYTO INSTRUKCE PRO VAŠI POTŘEBU

REFERENCE DÍLŮ

Před sestavováním Vašeho výrobku věnujte prosím několik minut kontrole obsahu a prohlédněte si všechny části bazénu.

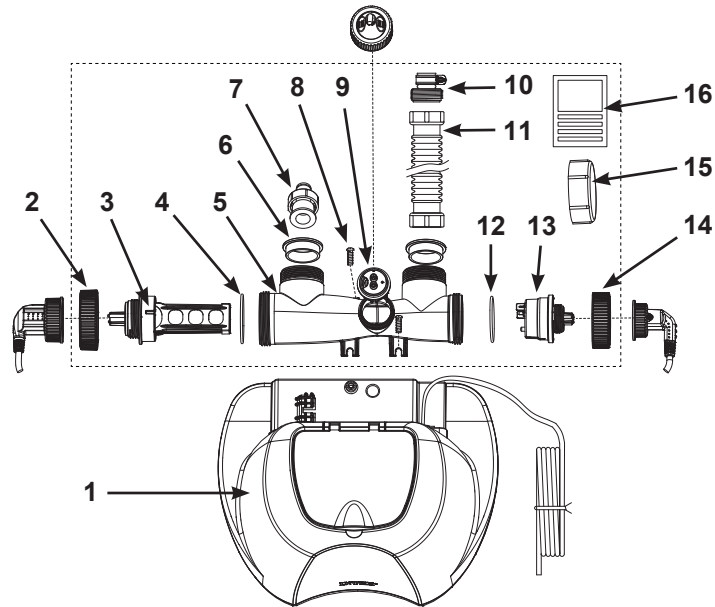

POZNÁMKA: Výkresy pouze pro ilustraci. Nemusí zobrazovat skutečný výrobek. Není v reálném měřítku.

REF. Č.		POPIS	MNOŽSTVÍ	Č. NÁHR. DÍLU.
OBEČNĚ	DÍLY PRO PŘIPOJENÍ K FILTRAČNÍMU ČERPADLU S VELIKOSTÍ HADICE 1-1/4" (32 MM)			
1		ŘÍDÍCÍ STANICE	1	13456
2		MATICE CHLOROVÉ ELEKTRODY	1	13336
3		CHLOROVÁ ELEKTRODA	1	12995
4		O-KROUŽEK CHLOROVÉ ELEKTRODY	1	13446
5		POUZDRO CHLOROVÉ ELEKTRODY	1	12977
6		O-KROUŽEK VE TVARU L	2	11228
	7	ADAPTÉR SE ZÁVITOVOU MANŽETOU	1	10849
8		ŠROUB	2	11519
9		SNÍMAČ PRŮTOKU	1	11460
	10	ZÁVITOVÝ NÁSTAVEC B	1	10722
11		PŘIPOJOVACÍ HADICE SE ŠROUBENÍM	1	10720
12		O-KROUŽEK SENZORU 2 V 1	1	11585
13		SENZOR 2 V 1 (SŮL / TEPLOTA)	1	13432
14		MATICE SENZORU 2 V 1	1	13433
15		KRYT ČLÁNKU	2	11131
16		TESTOVACÍ PROUŽKY	1	19635

Při objednávce náhradních dílů uvádějte číslo modelu pumpy a číslo náhr. dílu.

UCHOVEJTE TYTO INSTRUKCE PRO VAŠI POTŘEBU

SPECIFIKACE PRODUKTU

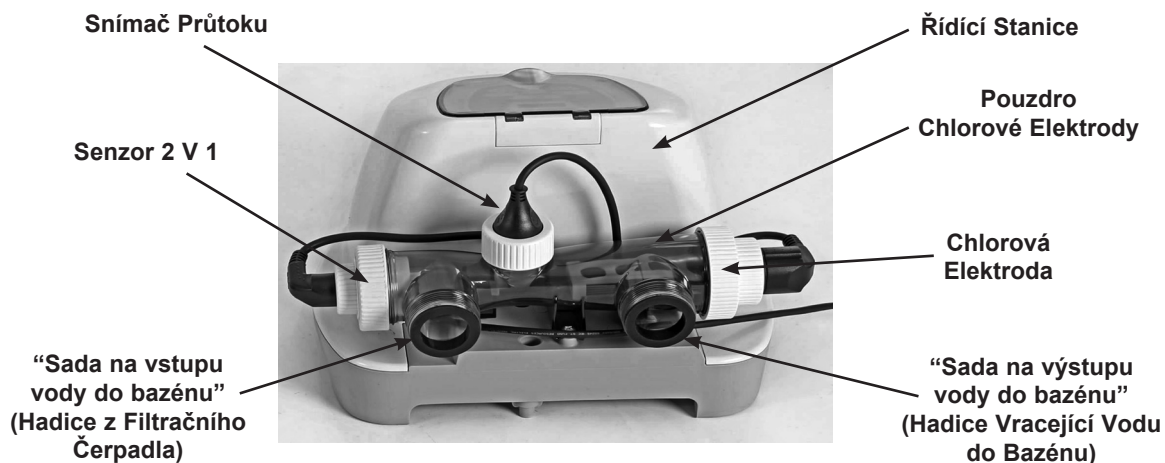

Pro montáž nejsou vyžadovány žádné nástroje.

Certifikované číslo modelu:	LS5220/5230
Výkon:	65 W
Ideální hladina soli:	950 ppm (částice na milion)
Maximální Výstup chlóru / hodina:	7 g/hodiny
Požadavky na průtokovou rychlost filtračního čerpadla:	700 ~ 3200 gals/hodiny (2650 - 12112 liters/hodiny)
Omezená záruka:	viz “Omezená záruka”

UCHOVEJTE TYTO INSTRUKCE PRO VAŠI POTŘEBU

POKYNY PRO SESTAVENÍ

DŮLEŽITÉ

- Systém pro slanou vodu vyžaduje samostatné filtrační čerpadlo s průtokem mezi 700-3200 g/h (2650-12112 l/h), které přečerpává vodu a správně funguje.
- Systém pro slanou vodu musí být nainstalován jako poslední část bazénového zařízení ve vratném potrubí vody do bazénu. Toto umístění prodlužuje životnost systému pro slanou vodu a chlorové elektrody.

Připojte systém pro slanou vodu do potrubí za filtrační čerpadlo.

Pro připojení systému k Intex čerpadlu a bazénu se 1-1/4" (32 mm) přípojkami/hadicemi:
Obr. 1

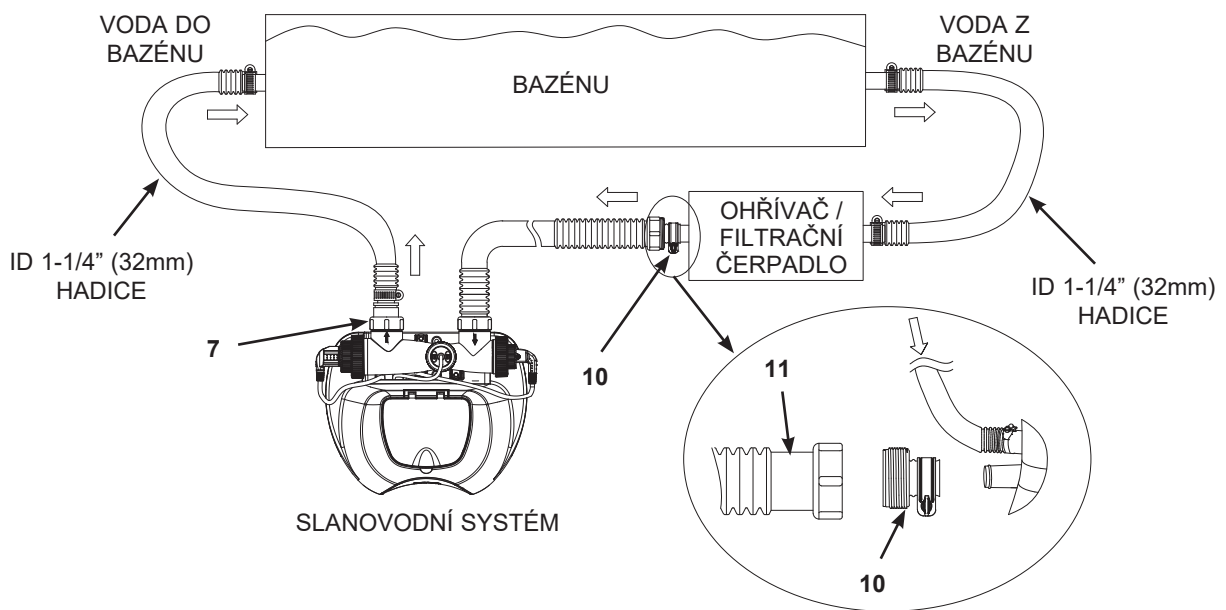

Pro připojení systému k Intex čerpadlu a bazénu se 1-1/2" (38 mm) přípojkami/hadicemi:
Obr. 2

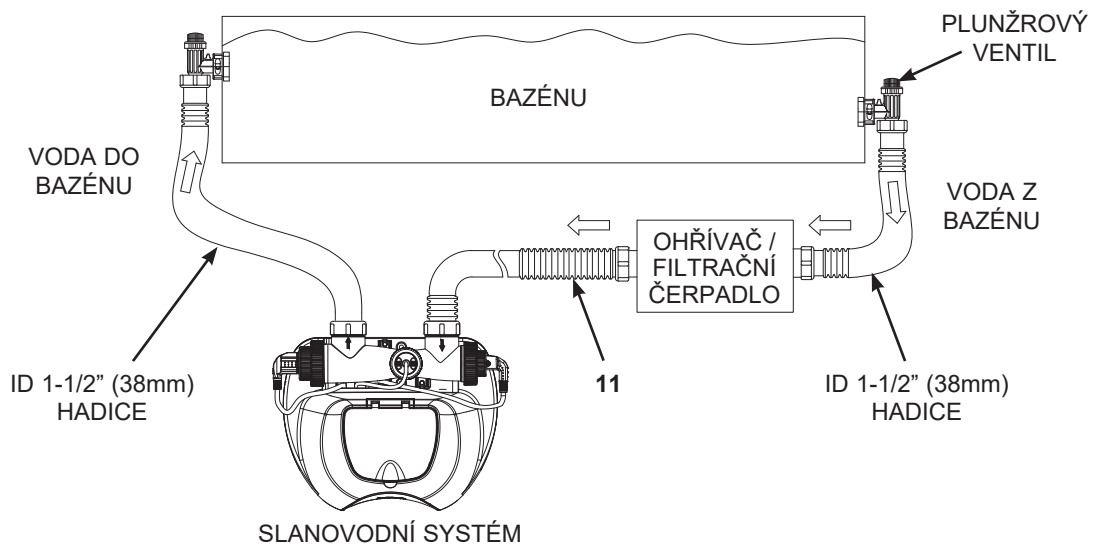

UCHOVEJTE TYTO INSTRUKCE PRO VAŠI POTŘEBU

POKYNY PRO SESTAVENÍ (pokračování)

Připojení systému k jiným typům čerpadel a bazénů (s jiným typem závitu nebo bez závitu):

Připojení k 1-1/4" (32 mm) hadici:

Obr. 3

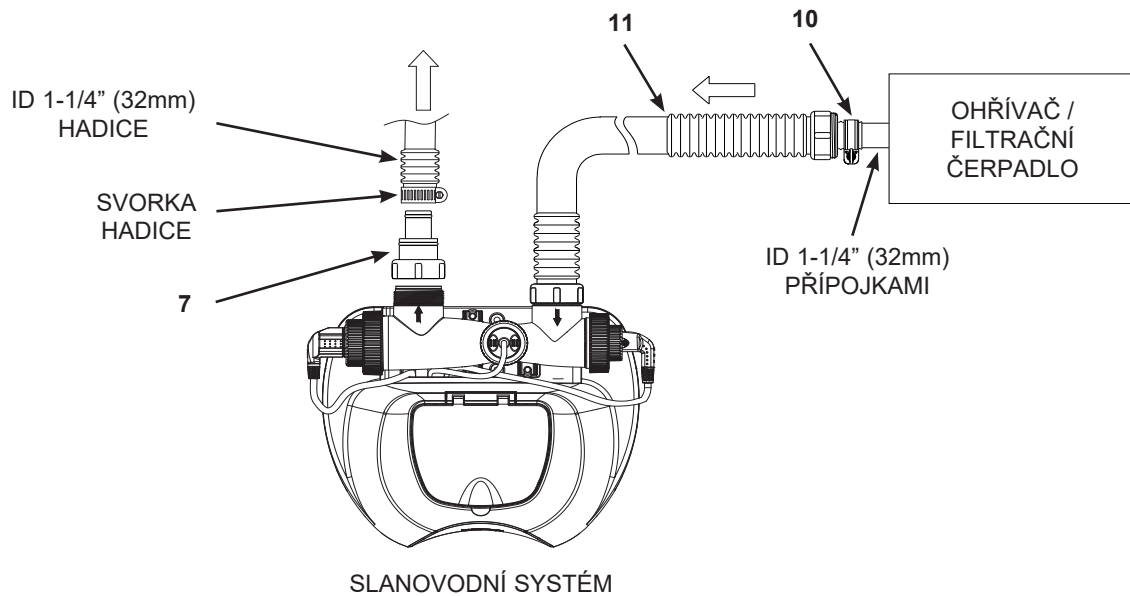

Připojení k 1-1/2" (38 mm) hadici se svorkou:

Obr. 4

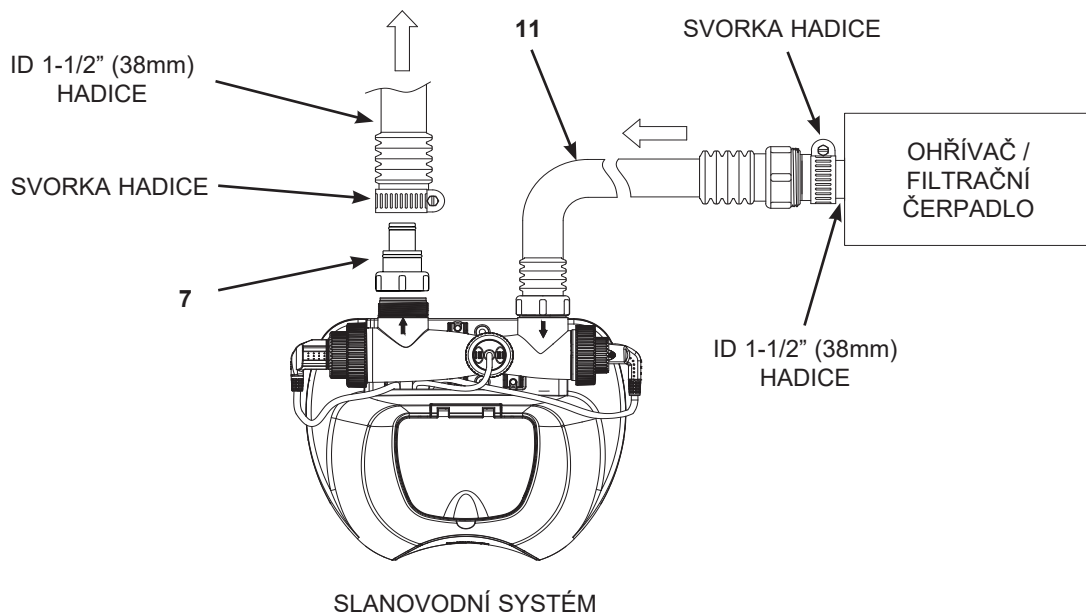

UCHOVEJTE TYTO INSTRUKCE PRO VAŠI POTŘEBU

OBJEMY SOLI A BAZÉNOVÉ VODY

• Jaký druh soli lze použít:

Pro ochranu zařízení je v bazénech nutné používat specifický druh soli. Při nákupu soli zkontrolujte, zda sůl odpovídá normě EN16401 pro chemikálie pro použití v bazénech. Pokud potřebujete pomoc s ověřením, že máte správnou sůl, poraďte se s místním prodejcem bazénů nebo se obraťte na výrobce soli. **Nepoužívejte „NECHLORIDOVÉ IONTOVÉ SOLI“.** Používejte pouze čistou sůl (chlorid sodný), jako je kuchyňská sůl, jodizovaná sůl, přírodní odpařovaná mořská sůl atd. Vhodná je sůl obsahující protispěškové činidlo (E535). Při výběru bazénové soli pro použití v EU mějte také na paměti, že Evropská agentura pro chemické látky (ECHA) vyžaduje, aby sůl (chlorid sodný) byla používána od registrovaných/autorizovaných výrobců uvedených v seznamu ECHA podle článku 95 v souladu s nařízením o biocidních přípravcích. (BPR, nařízení (EU) 528/2012). Další informace naleznete na webových stránkách agentury ECHA na adrese <https://echa.europa.eu/information-on-chemicals/active-substance-suppliers>.

• Optimální hladina soli

Ideální hladina soli v bazénové vodě je mezi 800-1800 ppm (parts per milion/dílů na milion). Optimální úroveň je 950 ppm.

Konečný obsah soli zjištěný ve vodě = původní obsah přírodních minerálů + přidaná sůl. Obsah minerálních látek ve sladké vodě se liší v závislosti na regionu a místních podmínkách.

Pro začínající uživatele bazénu nebo systému se slanou vodou:

Po nastavení systému a před přidáním soli do bazénu zapněte systém a jednou stiskněte tlačítko „MODE“ (), aby se aktivovala funkce detekce hladiny soli. Číslo (v ppm) na displeji odpovídá přírodním minerálům přítomným ve vodě, jako jsou ionty železa, vápníku atd. Toto číslo si zapíšte, protože bude výchozím základem pro budoucí odečet. Přidejte sůl do bazénu podle části „Přidání soli“. Po 24 hodinách znovu zkontrolujte hladinu soli a ujistěte se, že je v rozmezí 800-1800 ppm.



Pro stávající bazény se systémem slané vody nebo s chemickým sanitizérem, které se modernizují na model QS700 PLUS:

Po nastavení systému jednou stiskněte tlačítko (), abyste aktivovali funkci detekce hladiny soli. Pokud číslo (v ppm) zobrazené na displeji překročí 1800 ppm, snižte hladinu soli podle pokynů v části „OBJEMY SOLI A BAZÉNOVÉ VODY, Odstranění soli“. Po 24 hodinách znovu zkontrolujte hladinu soli a ujistěte se, že je v rozmezí 800-1800 ppm.

• Přidávání soli

1. Zapněte filtrační čerpadlo.
2. Nechejte vypnutý slanovodní systém.
3. Přidejte sůl podle pokynů v části „TABULKA SOLI“. Případně viz část „Alternativní měření hladiny soli“.
4. Rovnoměrně rozptýlte sůl po celém vnitřním prostoru bazénu.
5. Dno bazénu vykartáčujte, abyste urychlili proces rozpouštění, a na 24 hodin spusťte filtrační čerpadlo.
6. Po 24 hodinách stiskněte tlačítko () pro zapnutí systému, jedním stisknutím tlačítka () aktivujte funkci detekce hladiny soli. Zkontrolujte, zda je hladina soli v rozmezí 800-1800 ppm. Číslo na displeji se začne měnit a po 3 minutách se zobrazí poslední údaj o obsahu soli. Podrobnosti naleznete v části „Režim zobrazení detekce soli / teploty“.
7. Stiskněte tlačítko (), dokud na displeji nezačne blikat „00H“ nebo provozní hodina, a stisknutím tlačítka časovače () nastavte požadovanou provozní dobu. Viz část „PROVOZNÍ NÁVOD“.

• Odstranění soli

1. Pokud bylo přidáno příliš mnoho soli, systém zobrazí kód „E92“ (viz „LED KÓDOVÁ TABULKA“). Chcete-li snížit hladinu soli, částečně vypusťte a doplňte přibližně 40-70 % vody v bazénu, viz tabulka vpravo.
2. Pokud hladina vody v bazénu klesla pod doporučenou úroveň, doplňte čerstvou vodu až na doporučenou úroveň.
3. Stisknutím tlačítka () zapněte systém a jedním stisknutím tlačítka režimu () aktivujte funkci detekce hladiny soli. Zkontrolujte, zda je hladina soli v rozmezí 800-1800 ppm. Číslo na displeji se začne měnit a po 3 minutách se zobrazí poslední údaj o obsahu soli.



Hladina soli (ppm)	Vypouštění a doplňování vody z bazénu
1800 - 2200	40%
2200 - 2600	50%
2600 - 3200	60%
3200 - 4000	70%

POZNÁMKA: Nejprve nainstalujte systém pro slanou vodu, zapněte systém a jednou stiskněte tlačítko (), abyste zkontrolovali hladinu soli v bazénu.

• Alternativní měření hladiny soli



QR kód pro kalkulačku soli

1. Po nastavení systému a před přidáním soli do bazénu zapněte systém a jednou stiskněte tlačítko (), aby se aktivovala funkce detekce hladiny soli. Číslo (v ppm) zobrazené na displeji odpovídá přírodním minerálům přítomným ve vodě, jako jsou ionty železa, vápníku atd. Zaznamenejte si toto číslo **počáteční koncentrace soli (C₀)**, protože to bude výchozí základna pro budoucí měření.
2. Do bazénu přidejte **5 kg (S₁)** soli, zapněte čerpadlo a nechte filtrační čerpadlo běžet 2 hodiny, aby se sůl rozpustila. Poté zapněte systém pro slanou vodu a opětovným stisknutím tlačítka () zkontrolujte **aktuální hladinu soli (C₁)**.
3. Naskenováním QR kódu otevřete program „kalkulačka soli“ a zadejte následující údaje pro **C₀ (ppm)**, **C₁ (ppm)** a **S₁ (5 kg)**. Program automaticky vypočítá **potřebné dodatečné množství soli “S₂” (kg)**. Vzorec pro výpočet je následující: $S_2 = S_1 \times [950 - (C_1 - C_0)] / (C_1 - C_0)$ v kg.

UCHOVEJTE TYTO INSTRUKCE PRO VAŠI POTŘEBU

TABULKA STABILIZÁTORU CHLÓRU (S KRYTEM BAZÉNU INTEX)

Stabilizátor chloru (kyselina kyanurová) snižuje ztráty chloru ve vodě způsobené ultrafialovým zářením. Udržujte hladinu stabilizátoru chlóru přibližně na 1 % soli, tj. 100 liber (45 kg) soli x 1 % = 1 libra (0,45 kg) stabilizátoru chlóru.

Pokud je voda v bazénu znečištěná, špinavá nebo zakalená, **NEPŘIDÁVEJTE stabilizátor chlóru**, protože se tím zpomalí doba sanitace systému. Místo toho použijte funkci BOOST systému pro slanou vodu, viz část Cyklus BOOST. Jakmile je voda v bazénu opět průzračná a čistá, můžete přidat stabilizátor chlóru.

Kapacita vody		Stabilizátor chlóru potřebný pro uvedení do provozu 0.03g/L (30ppm)	
(Gals)	(Liters)	(Lbs)	(kg)
2000	7500	0.5	0.23
3000	11500	0.8	0.35
4000	15000	1.0	0.45
5000	19000	1.3	0.57
6000	22500	1.5	0.68
7000	26500	1.8	0.8
8000	30000	2.0	0.9
9000	34000	2.2	1

TABULKA S PROVOZNÍ DOBOU (S KRYTEM BAZÉNU INTEX)

Kapacita vody		Provozní doba (hodiny) při různých běžných teplotách vzduchu		
(Gals)	(Liters)	10 - 19°C (50 - 66°F)	20 - 28°C (68 - 82°F)	29 - 36°C (84 - 97°F)
2000	7500	1	2	3
3000	11500	2	3	3
4000	15000	3	4	5
5000	19000	3	4	5
6000	22500	4	5	6
7000	26500	5	6	7
8000	30000	5	6	7
9000	34000	6	7	8

DŮLEŽITÉ

Provozní doba filtračního čerpadla by měla být o 1 hodinu delší, než je požadovaná provozní doba slanovodního systému.

UCHOVEJTE TYTO INSTRUKCE PRO VAŠI POTŘEBU

PROVOZNÍ POKYNY



1. Zapněte filtrační čerpadlo.

2. Spusťte jednotku:

Zapojte napájecí kabel do elektrické zásuvky a otestujte proudový chránič. Stiskněte tlačítko (), na displeji bliká kód „00H“ připravený k programování.



3. Nastavte provozní hodiny pro Ozonový a slanvodní systém:

Stisknutím tlačítka časovače () nastavte požadované provozní hodiny. Podívejte se do „**Tabulky provozní doby**“ pro požadované provozní hodiny příslušné velikosti bazénu. Stisknutím tlačítka () zvýšíte čas z 01 na maximálně 12 hodin. Cyklus opakujte stisknutím tlačítka (). Vestavěný časovač nyní aktivuje váš slanvodní systém ve stejnou dobu každý den na počet hodin, který jste nastavili.



(01 až max 12 hodin na cyklus)

4. Zámek klávesnice:

Stisknutím () zamknete klávesnici. Po 30 sekundách se rozsvítí kontrolka „WORKING“, což znamená, že systém zahájil výrobu chlornanu sodného.

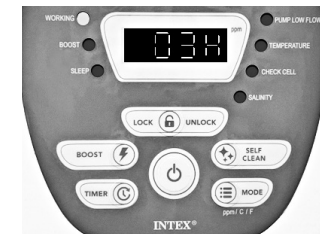

POZNÁMKA: Jestliže jste zapoměli zamknout klávesnici, systém ji automaticky zablokuje a začne pracovat 10 sekundách později.



5. Pokud je to nutné, znovu nastavte provozní dobu:

Stiskněte tlačítko () a aktuální naprogramovaný čas začne blikat. Zopakujte kroky 3 až 4.

6. Pohotovostní/úsporný režim:



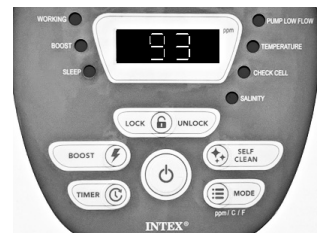

- Po skončení cyklu na displeji nejprve bliká „93“, po 5 minutách se rozsvítí zelená kontrolka „SLEEP“. Systém je nyní v pohotovostním režimu. Po chvíli se vypne a nastaví se do úsporného režimu. Systém se automaticky znovu zapne do 24 hodin počínaje s denním cyklem výroby chloru.
- Kontrolka „SLEEP“ zůstane svítit, zatímco systém je v úsporném režimu. LED displej se však 5 minutách vypne. Stiskněte libovolné tlačítko () nebo () pro zobrazení posledního kódu na LED displeji.



UCHOVEJTE TYTO INSTRUKCE PRO VAŠI POTŘEBU

PROVOZNÍ POKYNY (pokračování)

7. Cyklus oživení:

- Po silném dešti nebo v případě znečištění bazénu aktivujte funkci Boost, abyste vodu v bazénu šokovali podle následujících kroků.
- Stisknutím tlačítka () klávesnici odemknete. Když displej bliká, stiskněte tlačítko () a nastavte požadované provozní hodiny Boost. Celkem 4 nastavení: 48 hodin, 60 hodin, 72 hodin a 00 (OFF/VYP). Cyklus opakujte stisknutím tlačítka ().
- Stisknutím tlačítka () zamknete klávesnici. Rozsvítí se kontrolka BOOST a systém nyní spustí další produkci chlornanu sodného. Po dokončení cyklu boost se systém automaticky přepne do normálního pracovního režimu.



POZNÁMKA: Jestliže jste zapoměli zamknout klávesnici, systém ji automaticky zablokuje a začne pracovat 10 sekundách později.





- Když je oživení zahájeno, zkontrolujte, zda provozní doba filtračního čerpadla byla správně nastavena. Například, provozní doba oživení je 48 hodin, filtrační čerpadlo by mělo být nastaveno na chod po dobu minimálně 48 hodin. V případě potřeby zvýšte provozní dobu filtračního čerpadla.
Poznámka: Pokud je k systému připojené filtrační čerpadlo Intex, nastavte přepínač čerpadla do polohy „I“. (Pokud je filtrační čerpadlo Intex vybaveno časovačem na GFCI, je maximální doba provozu 10 hodin. Pro prodloužení provozní doby je nutné časovač ručně resetovat.) V režimu BOOST pravidelně kontrolujte hladinu volného chloru (viz následující krok), která by neměla překročit doporučenou hodnotu 3,0 částic na milion (ppm). Nepoužívejte bazén, pokud hladina volného chloru překročí 5,0 ppm.

8. Otestujte „volný chlor“, „pH“, „tvrdost vápníku“ a „celkovou alkalitu“:

Testovací proužky INTEX® (příbalené k výrobku) mohou současně testovat hodnoty „volného chloru“, „pH“, „tvrdosti vápníku“ a „celkové alkality“. Doporučujeme týdně kontrolovat vodní chemii a udržovat koncentraci chloru na 0,5 - 3,0 ppm.

- Celý proužek ponořte do vody a okamžitě ho vyndejte.
- Proužek držte rovně po dobu 15 sekund. Přebytkovou vodu z proužku nesklepávejte.
- Proužek porovnejte s barevnou tabulkou na balení. Je-li třeba, nastavte úroveň chemikálie ve vodě. Je velmi důležité, abyste při testování chemického úrovně vody používali správnou techniku. Přečtěte si a pečlivě dodržujte písemné instrukce pro proužek.

Režim zobrazení detekce soli / teploty:

- Stiskněte jednou tlačítko (): na displeji se zobrazí hladina soli v ppm. Počáteční číslo na displeji odpovídá předchozímu poslednímu měření. Číslo na displeji se začne měnit a po 3 minutách se zobrazí poslední údaj o obsahu soli.
- Stiskněte dvakrát tlačítko (): na displeji se zobrazí teplota vody ve stupních Celsia (°C).
- Stiskněte třikrát tlačítko (): na displeji se zobrazí teplota vody ve Fahrenheitech (°F).
- Stiskněte čtyřikrát tlačítko (): návrat k zobrazení provozních hodin systému.
- Opětovným stisknutím tlačítka () cyklus zopakujete: zobrazení hladiny soli.
- Když je displej v režimu soli nebo teploty, tak po 3 minutách nečinnosti se displej přepne zpět do režimu provozních hodin.

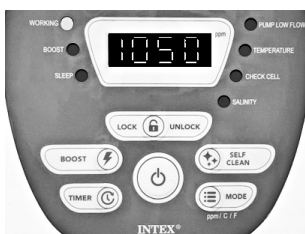

Hladina soli (ppm)

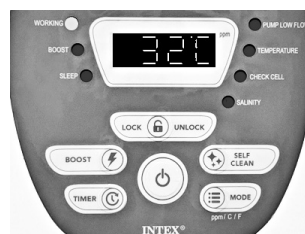

Teplota (°C)





Teplota (°F)

UCHOVEJTE TYTO INSTRUKCE PRO VAŠI POTŘEBU

PROVOZNÍ POKYNY (pokračování)

Cyklus samočištění chlorové elektrody:

Výchozí doba samočisticího cyklu je 04 hodin. Nastavení doby samočisticího cyklu:

- Stiskněte tlačítko () a poté stiskněte tlačítko (), displej bliká. Podle úrovně tvrdosti vody v bazénu stiskněte tlačítko () pro výběr doby samočisticího cyklu, jak je uvedeno níže. K dispozici jsou celkem 4 nastavení: 02H, 04H, 06H a 10H. Pokud jste zvolili 02H, zvýší se automaticky na 04H poté, co systém nasbírá 300 hodin samočisticího cyklu.

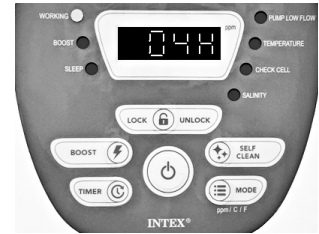

Tvrdost vápníku ve vodě	Doba samočisticího cyklu
0 - 150 ppm	Obrácená polarita každých 10 hodin
150 - 250 ppm	Obrácená polarita každých 6 hodin
250 - 350 ppm	Obrácená polarita každých 4 hodin
350 - 400 ppm	Obrácená polarita každých 2 hodin

POZNÁMKA: Životnost chlorové elektrody se liší v závislosti na stavu vody, používání bazénu a době provozu systému. Pokud je tvrdost vápníku do 150 ppm, zvolte 10 hodin cyklu, abyste prodloužili životnost chlorové elektrody. Ruční rutinní čištění a údržba dále prodlouží životnost chlorové elektrody.

- Stisknutím tlačítka () uzamknete klávesnici a na displeji se opět zobrazí normální provozní čas. Systém bude chlorová elektroda (3) střídat vždy podle zvolených hodin.

POZNÁMKA: Pokud zapomenete klávesnici zamknout, systém ji po 10 sekundách automaticky zamkne.

TABULKA KÓDŮ LED

LED	Definice
00H	Pohotovostní režim (Spuštění)
01H	Minimální provozní hodiny (Zbývající 1 hodina)
02H - 11H	Provozní hodiny (Zbývající 2 - 11 hodiny)
12H	Maximální provozní hodiny (Zbývající 12 hodiny)
E01	Poplachový kód (Vodní kámen, nečistoty na chlorové elektrodě, uvolněný kabel chlorové elektrody)
E02	Poplachový kód (Porucha chlorové elektrody)
E03	Poplachový kód (Teplota vody < 10 °C / 50 °F)
E04	Poplachový kód (Teplota vody > 40 °C / 104 °F)
E90	Poplachový kód (Nízký průtok čerpadla / Žádný průtok čerpadla)
E91	Poplachový kód (Vysoká hladina soli)
E92	Poplachový kód (Vysoká hladina soli)
93	Pohotovostní režim (Provozní proces ukončen)
E97	Vnitřní porucha desky plošných spojů
E99	Chybný snímač 2 v 1 (sůl / teplota), porucha
“NEOBSAZENÝ”	Bez napájení nebo „úsporný režim“ s čekáním na zahájení dalšího cyklu Ozonového a slánovodního systému.

POZNÁMKA: Podrobnosti naleznete v části „Průvodce řešením problémů“.

UCHOVEJTE TYTO INSTRUKCE PRO VAŠI POTŘEBU

SLANOVODNÍ SYSTÉM STACIONÁRNÍ MONTÁŽ

Některé země, zejména v evropském společenství, vyžadují, aby byl výrobek připevněn k zemi nebo k základně ve stálé svislé poloze. Informujte se u vašeho místního úřadu, zda existuje nějaké nařízení ve vaší oblasti týkající se výrobku. Pokud ano, pak se produkt může namontovat na plošinu pomocí dvou otvorů umístěných v základně. Viz obrázek níže.

Filtrační čerpadlo lze nainstalovat na betonovou nebo dřevěnou základnu a tím předejít náhodnému převrácení. Celková hmotnost sestavy musí přesáhnout 18 kg.

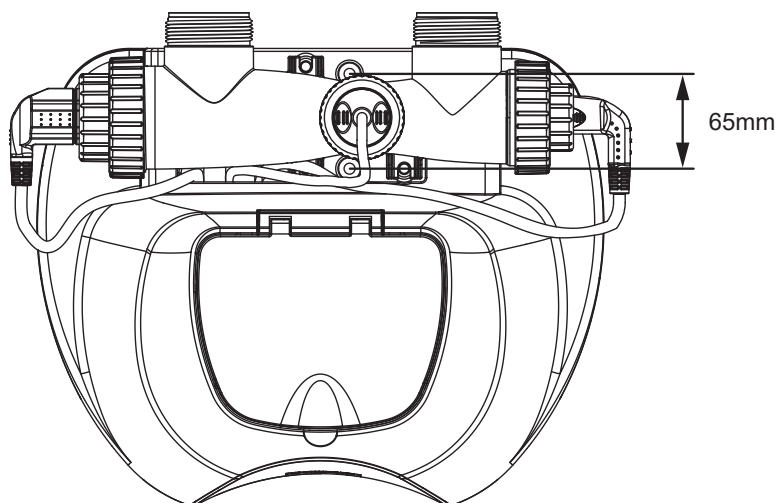

Montážní otvory mají průměr 6,4 mm a jsou v odstupu 65 mm od sebe. Použijte dva šrouby a pojistné matice s maximálním průměrem 6,4 mm.

UCHOVEJTE TYTO INSTRUKCE PRO VAŠI POTŘEBU

ÚDRŽBA

DŮLEŽITÉ

Před čištěním systému odpojte napájecí kabel. Také zavřete plunžrové ventily na vašem bazénu, nebo vložte černé zátky do otvoru síta, aby se zabránilo vylití vody. Po dokončení všech úkolů údržby je nutné připojit napájecí kabel a otevřít plunžrové ventily, nebo vyndat zátky.

Čištění snímače průtoku

1. Odšroubujte límec snímače průtoku (9) a vyjměte jej z pouzdra chlorové elektrody.
2. Pomocí plastového kartáčku a vody očistěte povrch snímače průtoku a závěs.



3. Znovu nainstalujte snímač průtoku tak, že zarovnáte polohovací zářez na snímači průtoku s připojovacím hřebenem v potrubí. Vložte a utáhněte snímač zpět do jeho polohy. Neutahujte příliš.

Čištění chlorové elektrody a senzoru 2 v 1

Ve většině případů udržuje funkce „Samočištění chlorové elektrody“ chlorovou elektrodu v optimálním stavu. Pokud je voda v bazénu velmi tvrdá (velmi vysoký obsah minerálů), doporučujeme každý měsíc otevřít a vizuálně zkontrolovat chlórovou elektrodu (3) a senzor 2 v 1 (13). Při jejich čištění postupujte podle následujících pokynů.

Kontrola a čištění:

1. Vypněte systém a odpojte napájecí kabel.
2. **Pro filtrační čerpadla s 1-1/4" (32 mm) velikostí hadice** - Chcete-li zabránit vytečení vody z bazénu, odšroubujte filtrační mřížky z filtračních přípojek a vložte černé kloboučky - zátky do konektorů.
Pro filtrační čerpadla s 1-1/2" (38 mm) velikostí hadice - Zavřete plunžrové ventily nebo rozdělovací plunžrový ventil.
3. Odpojte 2 hadice od systému pro slanou vodu a nasadte kryty článků (15) na vstup a výstup pouzdra chlorové elektrody (5).
4. Odšroubujte límec snímače průtoku a vytáhněte snímač průtoku z pouzdra chlorové elektrody (5).



UCHOVEJTE TYTO INSTRUKCE PRO VAŠI POTŘEBU

ÚDRŽBA (pokračování)

5. Do pouzdra chlorové elektrody (**5**) nalijte kuchyňský ocet a ponořte chlorovou elektrodu a senzor 2 v 1. Zpět nainstalujte snímač průtoku. Namočte asi na jednu hodinu.
6. Odstraňte kryty článku (**15**), vypusťte vodu a řádně odstraňte ocet. Připojte hadici, která vede z bazénu, ke vstupu do krytu chlorové elektrody. Propláchněte pouzdro chlorové elektrody vodou z bazénu.

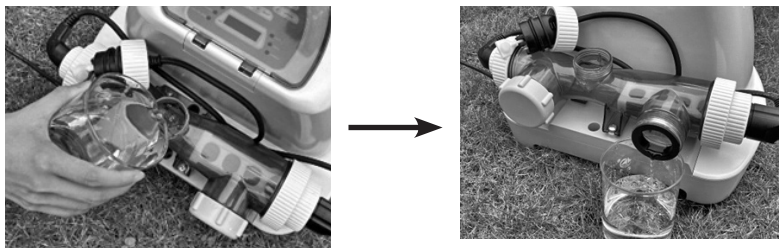

7. Znovu připojte hadice k pouzdru chlorové elektrody.

VÝMĚNA ŘÍDICÍ STANICE

Požadované nástroje: Jeden (1) křížový šroubovák

Pokud je třeba vyměnit pouze řídicí stanici (**1**) podle pokynů servisního střediska, vyjměte všechny součásti (**díly číslo 2-16**) a uschovejte je na bezpečném místě pro pozdější použití. Podrobnosti naleznete v části „Náhradní díly“.

Jakmile obdržíte novou náhradní řídicí stanici, přeinstalujte všechny součásti z předchozí jednotky na novou řídicí stanici.

DLOUHODOBÉ SKLADOVÁNÍ

1. Vypněte systém a odpojte napájecí kabel.
2. Když je bazén úplně prázdný, odpojte slanvodní systém od hadic v opačném instalačním postupu.
3. Před uskladněním nechte vysušit na vzduchu. To by mohl být vhodný okamžik pro vizuální kontrolu a vyčištění chlorové elektrody, snímače průtoku a snímače 2 v 1.
4. Filtrační pumpu a její příslušenství skladujte na suchém místě s regulovanou teplotou od 0 do 36 stupňů Celsia.
5. Pro uskladnění lze použít původní kartónovou krabici.

UCHOVEJTE TYTO INSTRUKCE PRO VAŠI POTŘEBU

ÚDRŽBA BAZÉNU A CHEMIKÁLIE

Preferované Hodnoty Chemie Vody			
	Minimální	Ideální	Maximální
Volného chlóru	0	0.5 - 3.0 ppm	5.0 ppm
Vázaný chlór	0	0 ppm	0.2 ppm
pH	7.2	7.4 - 7.6	7.8
Celková zásaditost	40 ppm	80 ppm	120 ppm
Tvrdość vápníku	50 ppm	100 - 250 ppm	350 ppm
Stabilizátor (kyselina kyanurová)	10 ppm	20 - 40 ppm	50 ppm

Obraťte se na místního prodejce s otázkami o úpravě bazénové vody.

Chlór	- Jsou-li zbytky dezinfekčního prostředku (HClO) přítomny v bazénové vodě.
Vázaný chlór	- Je tvořen reakcí volného chloru s amoniakovými odpady. Když je výsledek příliš vysoko - Ostrý chlórový zápach, podráždění očí.
pH	- Hodnota, která určuje, jak kyselý nebo zásaditý je roztok. Když je výsledek příliš nízko - Zkorodované kovy, podráždění očí a kůže, zničení celkové zásaditosti. Když je výsledek příliš vysoko - Tvoření vodního kamene, kalná voda, kratší filtrační cykly, podráždění očí a kůže, špatná účinnost chloru.
Celková zásaditost	- Udává stupeň odolnosti vody ke změně pH. Stanovuje rychlost a snadnost změny pH, takže vždy nastavte celkovou zásaditost ještě před nastavením pH. Když je výsledek příliš nízko - Zkorodované kovy, podráždění očí a kůže. Nízká zásaditost způsobí, že pH je nestabilní. Každá chemická látka přidána do vody bude mít vliv na pH. Když je výsledek příliš vysoko - Tvoření vodního kamene, kalná voda, podráždění očí a kůže, špatná účinnost chloru.
Tvrdość vápníku	- Odkazuje na množství vápníku a hořčíku rozpuštěného ve vodě. Když je výsledek příliš vysoko - Podráždění očí a kůže, obtížnost vyvážení vody a nízká účinnost chloru. Vodní kámen se tvoří a způsobuje, že se voda zakalí.
Stabilizátor (kyselina kyanurová)	- Stabilizátory prodlužují životnost chloru v plaveckých bazénech.

- Nepřidávejte bazénovou chemii přímo do skimmeru.
- Udržování hladiny soli a chloru nad doporučeným rozmezím může přispět ke korozi bazénového vybavení.
- Zkontrolujte datum expirace testovacích souprav, neboť výsledky mohou být nepřesné, je-li souprava používána po tomto datu.
- Když vzhledem k častému používání bazénu je nutné, aby se zvýšila úroveň sanitačního činidla, pak použijte chemickou látku na základě trichloro-s-triazinetriónu nebo sodium dichloro-s-triazinetriónu dihydrátu.

UCHOVEJTE TYTO INSTRUKCE PRO VAŠI POTŘEBU

PRŮVODCE ŘEŠENÍM PROBLÉMŮ

LED	PROBLÉM	ZPŮSOB ŘEŠENÍ
Svíí a bliká poplachový kód na LED panelu (POZNÁMKA: Před čištěním a údržbou vždy vypněte napájení).		
E01	1. Nečistoty nebo vodní kámen na chlorové elektrodě.	<ul style="list-style-type: none"> • Pokud se během jednoho týdne zobrazí LED „E01“ z důvodu usazování vodního kamene na chlorové elektrodě, nastavte dobu samočištění cyklu na 02H. Viz část „Cyklus samočištění chlorové elektrody“. • Vyměňte chlóróvóu elektrodu pro kontrolu. Vyčistěte, je-li to nezbytné. Viz „Údržba“.
	2. Kabel chlorové elektrody je uvolněný.	<ul style="list-style-type: none"> • Ujistěte se, že je kabel chlorové elektrody pevně zasunut do zásuvky chlorové elektrody.
	3. Nizké vstupní napětí.	<ul style="list-style-type: none"> • Nepoužívejte prodlužovací kabely, výrobek připojte do vyhrazené elektrické zásuvky.
	4. Možná porucha chlorové elektrody.	<ul style="list-style-type: none"> • Kontaktujte zákaznický servis Intex. V případě potřeby vyměňte chlorovou elektrodu.
E02	1. Porucha chlorové elektrody.	<ul style="list-style-type: none"> • Kontaktujte zákaznický servis Intex. V případě potřeby vyměňte chlorovou elektrodu.
E03	1. Teplota vody < 10°C (50°F).	<ul style="list-style-type: none"> • Pomocí tepelného čerpadla ohřívajte vodu, dokud její teplota nedosáhne 10 °C nebo více. • Doporučujeme používat výrobek během dne, kdy je teplota vody vyšší než 10 °C.
	2. Porucha senzoru 2 v 1.	<ul style="list-style-type: none"> • Kontaktujte zákaznický servis Intex. V případě potřeby vyměňte snímač 2 v 1.
E04	1. Teplota vody > 40°C (104°F).	<ul style="list-style-type: none"> • Doporučujeme spustit výrobek během noci, když je teplota vody nižší než 40 °C.
	2. Porucha senzoru 2 v 1.	<ul style="list-style-type: none"> • Kontaktujte zákaznický servis Intex. V případě potřeby vyměňte snímač 2 v 1.
E90	1. Filtrační čerpadlo není připojeno k systému a/nebo není zapnuto.	<ul style="list-style-type: none"> • Ujistěte se, že filtrační čerpadlo je připojeno a v provozu. Viz „Pokyny pro nastavení“.
	2. Cirkulační potrubí je zablokováno.	<ul style="list-style-type: none"> • Pokud váš přístroj má plunžrové ventily, ujistěte se, že jsou otevřené. • Vyčistěte filtrační vložky a buňky od špíny a nečistot. Viz „Údržba“. • Uvolněte všechny zachycený vzduch v cirkulačním potrubí. Viz návod k obsluze filtračního čerpadla.
	3. Nesprávný směr přívodní a výstupní hadice.	<ul style="list-style-type: none"> • Zkontrolujte směr přívodní a výstupní hadice. V případě potřeby hadice obraťte. Viz „Pokyny pro sestavení“.
	4. Vodní kámen na snímači průtoku.	<ul style="list-style-type: none"> • Vyčistěte snímač průtoku se zvláštním důrazem na pant. Viz „Údržba“.
	5. Kabel snímače průtoku je uvolněný.	<ul style="list-style-type: none"> • Zapojte snímač průtoku pevně do zásuvky snímače průtoku.
	6. Vnitřní časovací konflikt mezi filtračním čerpadlem a Ozonovým a slanovodním systémem.	<ul style="list-style-type: none"> • Resetujte časovače na filtračním čerpadle a slanovodním systému. Viz „Provozní pokyny“.
	7. Chybný snímač průtoku.	<ul style="list-style-type: none"> • O výměnu požádejte servisní středisko Intex.
E91	1. Nizká hladina soli/Žádná sůl.	<ul style="list-style-type: none"> • Přidejte sůl. Viz „Objemy soli a bazénové vody“.
	2. Kabel senzoru 2 v 1 je uvolněný.	<ul style="list-style-type: none"> • Ujistěte se, že je kabel senzoru 2 v 1 pevně zapojen, a pevně zašroubujte matici senzoru 2 v 1.
	3. Vodní kámen na snímači 2 v 1.	<ul style="list-style-type: none"> • Vyčistěte snímač. Viz „Údržba“.
E92	1. Vysoká hladina soli.	<ul style="list-style-type: none"> • Částečně vypusťte bazén a naplňte ho čerstvou vodou. Viz „Objemy soli a bazénové vody“.
E97	1. Vnitřní porucha desky plošných spojů.	<ul style="list-style-type: none"> • Kontaktujte zákaznický servis Intex. V případě potřeby vyměňte řídicí stanici.
E99	1. Chybný senzor soli, porucha.	<ul style="list-style-type: none"> • Vyměňte čidlo 2 v 1 (sůl / teplota).
---	<ol style="list-style-type: none"> 1. Během zjišťování hladiny soli nedochází k cirkulaci vody. 2. Rozpojení nebo zkrat snímače 2 v 1 při detekci hladiny soli. 3. Vnitřní porucha desky plošných spojů. 	<ul style="list-style-type: none"> • Během zjišťování hladiny soli zapněte filtrační čerpadlo a spusťte cirkulaci vody. • Zkontrolujte, zda je připojení snímače 2 v 1 v pořádku. • Vyměňte čidlo 2 v 1. • Kontaktujte zákaznický servis Intex.

UCHOVEJTE TYTO INSTRUKCE PRO VAŠI POTŘEBU

PRŮVODCE ŘEŠENÍM PROBLÉMŮ (pokračování)

PROBLÉM	PŘÍČINA	ZPŮSOB ŘEŠENÍ
NEDOSTATEČNÝ CHLOR	<ul style="list-style-type: none"> Nedostatečná provozní doba pro slanvodní systém. Hladina soli v bazénové vodě je nižší než 800 ppm. To je nedostatečné. Ztráta chlóru v důsledku intenzivního slunečního záření. Zvýšilo se zatížení koupajících. Ucpaná nebo znečištěná chlóróvá elektroda. Vysoká úroveň UV záření. 	<ul style="list-style-type: none"> Zakryjte bazén krytem Intex na 2 dny s běžícím systémem a poté otestujte vodu pomocí testovacích proužků. Zvyšte denní provozní dobu slanvodního systému. Viz "Provozní pokyny". Zkontrolujte hladinu soli, viz "Režim zobrazení detekce soli / teploty". Nastavte podle potřeby. Viz "Objemy soli a bazénové vody". Použijte bazénový kryt, pokud se bazén nepoužívá a/nebo, když je jednotka v provozu. Vyjměte chlóróvou elektrodu a v případě potřeby ji vyčistěte. Viz "Údržba". Je-li bazén čistý a jasný, přidejte stabilizátor do vody a poté otestujte vodu s běžícím systémem.
BÍLÉ VLOČKY VE VODĚ	<ul style="list-style-type: none"> Nadměrná tvrdost vápníku je přítomná v bazénové vodě. 	<ul style="list-style-type: none"> Vypusťte asi 20 až 25% bazénové vody a přidejte čerstvou vodu pro snížení tvrdosti vápníku. Zkontrolujte, zda se na chlorové elektrodě netvoří vodní kámen. V případě potřeby vyčistěte chlorovou elektrodu.
LED DISPLEJ NEFUNGUJE	<ul style="list-style-type: none"> Bez napájení. RCD nebyl resetován. Pojistka je spálená. Porucha zobrazení. 	<ul style="list-style-type: none"> Zapněte systém. Resetujte RCD. Kontaktujte zákaznický servis Intex.
NA DISPLEJI SE ZOBRAZUJE PROVOZNÍ DOBA, ALE KONTROLKA TEPLoty SVÍTÍ ČERVENĚ	<ul style="list-style-type: none"> Porucha teplotního čidla, vadné. 	<ul style="list-style-type: none"> Zkontrolujte neporušenost teplotního čidla stisknutím tlačítka režimu jednou, dvakrát nebo třikrát, pokud se na displeji zobrazí „- - -“ nebo „E99“, vyměňte čidlo 2 v 1.

DŮLEŽITÉ

Pokud nadále dochází k potížím, požádejte o pomoc naše oddělení služeb zákazníkům. Viz samostatný seznam „autorizovaných servisů“.

UCHOVEJTE TYTO INSTRUKCE PRO VAŠI POTŘEBU

OMEZENÁ ZÁRUKA

Vaše Slanovodní systém bylo vyrobeno za použití nejkvalitnějších materiálů a zpracování. Všechny výrobky Intex byly před opuštěním továrny zkontrolovány a shledány prosté všech vad. Tato omezená záruka se vztahuje pouze na pískové Slanovodní systém včetně příslušenství níže.

Tato omezená záruka je dodatkem, a ne náhradou vašich zákonných práv a opravných prostředků. Vaše zákonná práva mají přednost do té míry, do jaké je tato záruka v rozporu s některým z nich. Například, spotřebitelské zákony v celé Evropské unii stanovují zákonná záruční práva navíc k pokrytí, které poskytuje tato omezená záruka: informace o spotřebitelských právech celé EU naleznete na webových stránkách Evropského spotřebitelského centra na http://ec.europa.eu/consumers/ecc/contact_en/htm.

Tato omezená záruka se vztahuje pouze na původního kupce a je nepřenosná. Tato omezená záruka je platná pro období uvedeno níže od data původního maloobchodního nákupu. Ušchovejte si původní doklad o zakoupení s tímto návodem, protože doklad o zakoupení musí doprovázet reklamaci, jinak bude omezená záruka neplatná.

Záruka pro Slanovodní systém – 2 rok

Záruka pro Záruka na chlórovou elektrodu a senzor 2 v 1 – 2 rok

Záruka pro hadice, armatury – 180 dnů

Pokud zjistíte výrobní vadu na Slanovodní systém během záruční doby, obraťte se na příslušné servisní středisko Intex, které je uvedeno v samostatném seznamu „autorizovaných servisů“. Pokud se předmět vrátí podle pokynů servisního střediska Intex, servisní středisko zkontroluje předmět a rozhodne o platnosti nároku. Pokud se na předmět vztahují ustanovení záruky, bude předmět zdarma opraven nebo vyměněn za stejnou nebo srovnatelnou položku (podle rozhodnutí Intex).

Žádné další záruky se neposkytují, kromě této záruky a zákonných práv platných ve vaší zemi. Do rozsahu, který je možný ve vaší zemi, Intex v žádném případě nepřebírá odpovědnost vůči vám ani žádné třetí straně za přímé nebo nepřímé škody vyplývající z použití vašeho Slanovodní systém, nebo konání společnosti Intex nebo jejich zástupců a zaměstnanců (včetně výroby produktu). Některé státy nebo jurisdikce nedovolují vyloučení nebo omezení náhodných nebo následných škod, takže výše uvedená omezení nebo vyloučení se na vás nemusí vztahovat.

Uvědomte si, že tato omezená záruka se neuplatní v následujících případech:

- V případě, že Slanovodní systém byl vystaven nedbalosti, nesprávnému použití nebo nasazení, nehodám, nesprávnému používání, nevhodnému napětí nebo proudu v rozporu s návodem k obsluze, nesprávné údržbě nebo skladování;
- V případě, že Slanovodní systém byl vystaven poškození okolnostmi mimo kontrolu Intex, včetně ale ne výlučně, běžného opotřebení a poškození způsobeného požárem, povodní, zmrazením, deštěm nebo jinými vnějšími přírodními silami;
- Na díly a součásti, které neprodává Intex; a/nebo.
- Na neoprávněné úpravy, opravy a demontáže Slanovodní systém kýmoli jiným než pracovníkem servisního střediska Intex.

Tato záruka se nevztahuje na náklady spojené se ztrátou bazénové vody, chemikálií nebo poškození vodou. Tato záruka se nevztahuje na zranění nebo poškození jakéhokoliv majetku nebo osob.

Přečtěte si pečlivě návod k obsluze a dodržujte všechny pokyny týkající se správného provozu a údržby Slanovodní systém. Před použitím vždy zkontrolujte váš výrobek. Omezená záruka může být neplatná, pokud nejsou dodržovány pokyny.

UCHOVEJTE TYTO INSTRUKCE PRO VAŠI POTŘEBU